



PYRAMIS

1960-2020 **60** YEARS

ΕΝΤΥΠΟ ΚΑΤΑΝΑΛΩΤΗ



www.pyramis.gr

Εταιρικό Προφίλ

Η **Πυραμίδας Μεταλλουργία Α.Ε.** εδρεύει στη Λητή Θεσσαλονίκης, όπου στεγάζονται από το 1974 το υψηλού επιπέδου σε μηχανολογικό εξοπλισμό και αυτοματισμούς εργοστάσιο παραγωγής, οι αποθήκες και τα γραφεία Διοίκησης. Το 2013 ξεκίνησε στο Κιλκίς τη λειτουργία της η νέα μονάδα παραγωγής γρανιτένιων και συνθετικών νεροχυτών.



Η αναπτυξιακή πορεία και η διαρκής εξέλιξη της Πυραμίδας οφείλονται τόσο στις συνεχείς επενδύσεις τεχνολογικού και μηχανολογικού εξοπλισμού με στόχο την ανάπτυξη νέων καινοτόμων προϊόντων, όσο και στην τεχνογνωσία και την εξειδίκευση του ανθρώπινου δυναμικού της.



Η Pyramis στον κόσμο

Η εξαγωγική δραστηριότητα της Πυραμίδας καλύπτει το 97% της συνολικής παραγωγής της, με εξαγωγές απευθείας σε 68 χώρες και έμμεσα σε περισσότερες από 80 χώρες. Έτσι, τα προϊόντα της Πυραμίδας μπαίνουν σε εκατομμύρια νοικοκυριά ανά τον κόσμο, κάνοντας την καθημερινότητα των ανθρώπων πιο όμορφη και λειτουργική.

Η Πυραμίδας έχει θυγατρικές με εμπορική έδρα και αποθήκες σε 9 χώρες: Πολωνία, Ηνωμένο Βασίλειο, Γερμανία, Ρουμανία, Ιταλία, Ρωσία, Βουλγαρία, Ηνωμένα Αραβικά Εμιράτα και Τσεχία.

Στην Ελλάδα κατέχει ηγετική θέση στον κλάδο της Κουζίνας και του Μπάνιου, με εμπορικό όνομα και προϊόντα που εμπιστεύονται οι Έλληνες καταναλωτές.

● Έδρα
● Θυγατρικές
■ Εξαγωγές

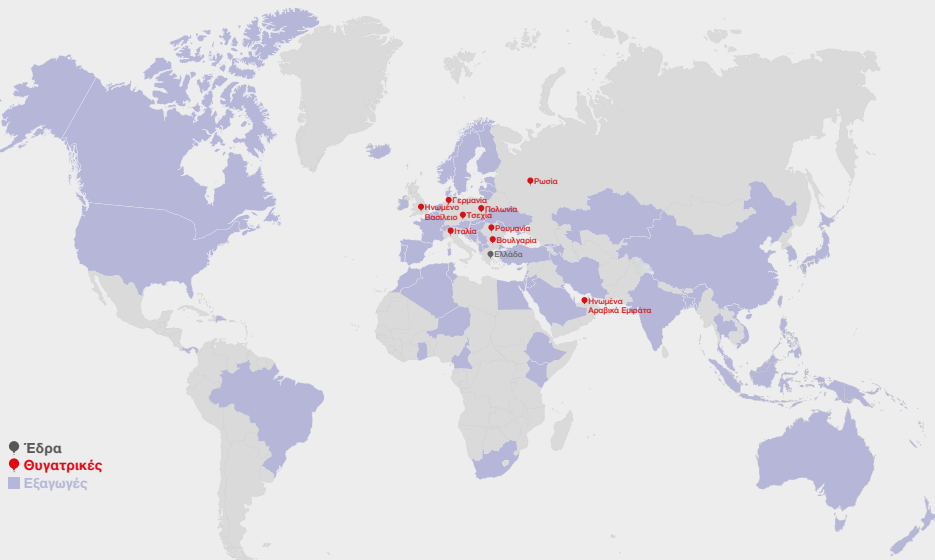

Η Pyramis στην Ελλάδα

Η Pyramis στην Ελλάδα κατέχει ηγετική θέση στον κλάδο της Κουζίνας και του Μπάνιου, με εμπορικό όνομα και προϊόντα που εμπιστεύονται οι Έλληνες καταναλωτές.

Προϊόντα Κουζίνας

Ανοξείδωτοι Νεροχύτες
Γρανιτένιοι & Συνθετικοί Νεροχύτες
Μπαταρίες Κουζίνας
Απορροφητήρες
Φούρνοι, Εστίες, Πλυντήρια Πιάτων, Ψυγιοκαταψύκτες
Μαγειρικά Σκεύη
Ελεύθερες Κουζίνες Kötting
Ηλεκτρικές Μικροσυσκευές

Προϊόντα Μπάνιου

Λεκάνες
Νιπτήρες
Μπαταρίες Μπάνιου
Συστήματα Ντους
Μπανιέρες
Ηλιακά Συστήματα
Θερμοσίφωνα - Boiler



Η Pyramis σε νούμερα

60 Χρόνια Εμπειρίας

Ηγετική θέση, ανάμεσα στις μεγαλύτερες εταιρείες του κλάδου παγκοσμίως.

1,67εκ. Νεροχύτες

Ετήσια παραγωγική δυναμικότητα 1.500.000 ανοξείδωτων & 170.000 γρανιτένιων νεροχυτών.

Στρατηγικοί Πελάτες

Ισχυρές και μεγάλης διάρκειας επιχειρηματικές σχέσεις με στρατηγικούς πελάτες από όλο τον κόσμο.

650 Εργαζόμενοι

Το μεγαλύτερο πλεονέκτημα της εταιρείας είναι το ανθρώπινο δυναμικό της.

5.000 Σημεία Πώλησης

Ευρύ δίκτυο διανομής παγκοσμίως. 2.000 σημεία πώλησης στην Ελλάδα και ηγετική θέση στην ελληνική αγορά.



Ανοξειδωτοι Νεροχύτες

ανοξειδωτο ατσάλι
18/10
AISI 304

ΕΓΓΥΗΣΗ ΕΦ' ΟΡΟΥ ΖΩΗΣ

Επιφάνεια Ανοξειδωτου

Οι ανοξειδωτοι νεροχύτες PYRAMIS είναι κατασκευασμένοι, αποκλειστικά και μόνο, από άριστης ποιότητας ατσάλι (**CrNi 18/10**), τύπου **AISI 304**. Το άριστης ποιότητας ανοξειδωτο υλικό είναι κατάλληλο για επαφή με τρόφιμα. Παρουσιάζει εξαιρετική αντοχή σε ισχυρά οξέα όπως το νιτρικό οξύ, σε αλκαλικά διαλύματα καθώς και σε διαλύματα οργανικών και ανόργανων αλάτων, ώστε ο νεροχύτης να παραμένει αναλλοίωτος για μια ζωή. Βρείτε τους Ανοξειδωτους Νεροχύτες PYRAMIS σε τέσσερα διαφορετικά φινιρίσματα:



Χαρακτηριστικά



Αξεσουάρ

Διευκολύνετε τις καθημερινές σας εργασίες στην κουζίνα επιλέγοντας τα κατάλληλα αξεσουάρ για τον νεροχύτη σας.



Υπερχείλιση

Οι νεροχύτες PYRAMIS διατίθενται με υπερχειλίση για την αποφυγή ξεχειλίσματος σε περίπτωση φραγμένων εκροών. Η υπερχειλίση μπορεί να βρίσκεται είτε στη γούρνα είτε στο μαξιλάρι.

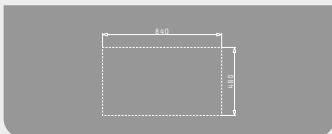

Σχέδιο Κοπής Πάγκου

Ο οδηγός που θα σας βοηθήσει να δημιουργήσετε την σωστή οπή για την τοποθέτηση του νεροχύτη στον πάγκο. Ενημερώνει για το μήκος, το πλάτος καθώς και τη γωνία κοπής, ανάλογα με το ράδιο του νεροχύτη.



Βαλβίδες & Σιφόν

Στην παρουσίαση του κάθε μοντέλου θα βρείτε την απεικόνιση της βαλβίδας και του σιφόν που του ταιριάζει. Επιλέξτε ανάμεσα σε απλές και αυτόματες βαλβίδες ανάλογα με τις ανάγκες σας.

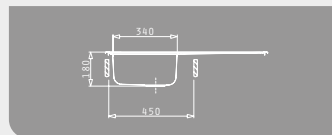

Ερμάριο

Αναφέρεται στον απαιτούμενο χώρο που πρέπει να μένει κενός, στο ντουλάπι κάτω από το νεροχύτη ώστε κατά την εγκατάστασή του να μπορούν να τοποθετηθούν άνετα, οι γούρνες του.



Πολυουρεθάνη

Για ευκολότερη εγκατάσταση όλοι οι ένθετοι ανοξειδωτοι νεροχύτες PYRAMIS παρέχονται με προεγκατεστήμενη ταινία στεγανοποίησης από πολυουρεθάνη (αναζητήστε τη σήμανση **EASY FIX™**).

Τρόποι εγκατάστασης



Ένθετοι

Η περίμετρος του νεροχύτη μετά την εγκατάσταση εμφανίζεται πάνω στην επιφάνεια του πάγκου.



Ισόπεδοι

Περιμετρικά της οπής που έχει διαμορφωθεί για την εγκατάσταση του νεροχύτη στον πάγκο, γίνεται μία ιδιαίτερη διαμόρφωση, ώστε μετά την εγκατάσταση η περίμετρος του νεροχύτη να είναι ακριβώς στο ίδιο επίπεδο με τον πάγκο.



Υποκαθήμενοι

Η περίμετρος του νεροχύτη καλύπτεται και στηρίζεται κάτω από τον πάγκο.



Επικαθήμενοι

Ο νεροχύτης έχει μεγάλο προφίλ (3 εκατοστά) και τοποθετείται απ' ευθείας σε ντουλάπι ή πλαίσιο χωρίς τη χρήση πάγκου.



ASTRIS (34X40) 1B



ΝΕΟ ΠΡΟΪΟΝ!

ΒΟΥΡΤΣΙΣΜΕΝΟ
101028201

ΙΣΟΠΕΔΟΣ

Εξωτερικές διαστάσεις: 380 x 440mm
Διαστάσεις γούρνας: 340 x 400 x 200mm
Ερμάριο: 40cm

ASTRIS (40X40) 1B



ΝΕΟ ΠΡΟΪΟΝ!

ΒΟΥΡΤΣΙΣΜΕΝΟ
101028301

ΙΣΟΠΕΔΟΣ

Εξωτερικές διαστάσεις: 440 x 440mm
Διαστάσεις γούρνας: 400 x 400 x 200mm
Ερμάριο: 45cm

ASTRIS (50X40) 1B



ΝΕΟ ΠΡΟΪΟΝ!

ΒΟΥΡΤΣΙΣΜΕΝΟ
101028501

ΙΣΟΠΕΔΟΣ

Εξωτερικές διαστάσεις: 540 x 440mm
Διαστάσεις γούρνας: 500 x 400 x 200mm
Ερμάριο: 60cm

ASTRIS (74X40) 1B



ΝΕΟ ΠΡΟΪΟΝ!

ΒΟΥΡΤΣΙΣΜΕΝΟ
101028601

ΙΣΟΠΕΔΟΣ

Εξωτερικές διαστάσεις: 780 x 440mm
Διαστάσεις γούρνας: 740 x 400 x 200mm
Ερμάριο: 80cm

ASTRIS (74,5X44) 2B



ΝΕΟ ΠΡΟΪΟΝ!

ΒΟΥΡΤΣΙΣΜΕΝΟ
101031301

ΙΣΟΠΕΔΟΣ

Εξωτερικές διαστάσεις: 745 x 440mm
Διαστάσεις γουρνών: 340 x 400 x 200mm / 340 x 400 x 200mm
Ερμάριο: 80cm

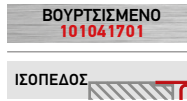
ISTROS (55X51) 1B FM

Διαστάσεις νεροχύτη: 550 x 510mm
 Διαστάσεις γούρνας: 500 x 400 x 200mm
 Ερμάριο: 60cm

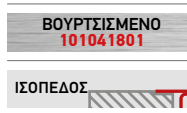
ISTROS (75,5X51) 1B FM

Διαστάσεις νεροχύτη: 755 x 510mm
 Διαστάσεις γούρνας: 705 x 400 x 200mm
 Ερμάριο: 80cm

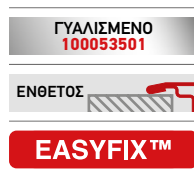
KIBA

Διάσταση νεροχύτη: Ø485mm
 Διαστάσεις γούρνας: Ø385 x 163mm
 Ερμάριο: 45cm

E33 (46,5X43,5)

Διαστάσεις νεροχύτη: 465 x 435mm
 Διαστάσεις γούρνας: 365 x 335 x 150mm
 Ερμάριο: 40cm



ALEA (100X50) 1B 1D



ΝΕΟ ΠΡΟΪΟΝ!

Διαστάσεις νεροχύτη: 1000 x 500mm
Διαστάσεις γούρνας: 500 x 400 x 210mm
Ερμάριο: 60cm

ΓΥΑΛΙΣΜΕΝΟ
107159101

ΕΝΘΕΤΟΣ

EASYFIX™

ΑΝΤΙΣΤΡΕΦΟΜΕΝΟΣ

ALEA (79X50) 1B 1D



Διαστάσεις νεροχύτη: 790 x 500mm
Διαστάσεις γούρνας: 330 x 400 x 190mm
Ερμάριο: 45cm

ΓΥΑΛΙΣΜΕΝΟ
107154501

ΕΝΘΕΤΟΣ

EASYFIX™

ΑΝΤΙΣΤΡΕΦΟΜΕΝΟΣ

ALEA (86X50) 2B



Διαστάσεις νεροχύτη: 860 x 500mm
Διαστάσεις γουρνών: 330 x 400 x 190mm / 330 x 400 x 190mm
Ερμάριο: 80cm

ΓΥΑΛΙΣΜΕΝΟ
107157701

ΕΝΘΕΤΟΣ

EASYFIX™

ALEA (116X50) 2B 1D



Διαστάσεις νεροχύτη: 1160 x 500mm
Διαστάσεις γουρνών: 330 x 400 x 190mm / 330 x 400 x 190mm
Ερμάριο: 80cm

ΓΥΑΛΙΣΜΕΝΟ
107155101

ΕΝΘΕΤΟΣ

EASYFIX™

ΑΝΤΙΣΤΡΕΦΟΜΕΝΟΣ



ATHENA (62X50) 1B 1D



Διαστάσεις νεροχύτη: 620 x 500mm
Διαστάσεις γούρνas: 340 x 400 x 180mm
Ερμάριο: 45cm

ΣΑΤΙΝΕ
100187601

ΕΝΘΕΤΟΣ

EASYFIX™

ΑΝΤΙΣΤΡΕΦΟΜΕΝΟΣ

ATHENA (79X50) 1B 1D



Διαστάσεις νεροχύτη: 790 x 500mm
Διαστάσεις γουρνών: 340 x 400 x 180mm
Ερμάριο: 45cm

ΣΑΤΙΝΕ
100178701

ΣΑΓΡΕ
100180101

ΕΝΘΕΤΟΣ

EASYFIX™

ΑΝΤΙΣΤΡΕΦΟΜΕΝΟΣ

ATHENA (79X50) 2B



Διαστάσεις νεροχύτη: 790 x 500mm
Διαστάσεις γουρνών: 340 x 400 x 190mm / 340 x 400 x 190mm
Ερμάριο: 80cm

ΓΥΑΛΙΣΜΕΝΟ
107153101

ΣΑΓΡΕ
107162301

ΕΝΘΕΤΟΣ

EASYFIX™

ATHENA (86X50) 2B



Διαστάσεις νεροχύτη: 860 x 500mm
Διαστάσεις γουρνών: 340 x 400 x 190mm / 340 x 400 x 190mm
Ερμάριο: 80cm

ΓΥΑΛΙΣΜΕΝΟ
107162401

ΣΑΓΡΕ
107163401

ΕΝΘΕΤΟΣ

EASYFIX™

AMALTIA (79X50) 1B 1D



Διαστάσεις νεροχύτη: 790 x 500mm
Διαστάσεις γούρνας: 340 x 400 x 190mm
Ερμάριο: 45cm

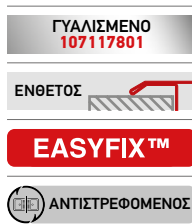

AMALTIA (79X50) 2B



Διαστάσεις νεροχύτη: 790 x 500mm
Διαστάσεις γουρνών: 340 x 400 x 190mm / 340 x 400 x 190mm
Ερμάριο: 80cm



AMALTIA (86X50) 2B



Διαστάσεις νεροχύτη: 860 x 500mm
Διαστάσεις γουρνών: 340 x 400 x 190mm / 340 x 400 x 190mm
Ερμάριο: 80cm



AMALTIA PLUS (86X50) 2B



Διαστάσεις νεροχύτη: 860 x 500mm
Διαστάσεις γουρνών: 450 x 400 x 210mm / 300 x 340 x 180mm
Ερμάριο: 90cm



AMALTIA PLUS (100X50) 1B 1D



Διαστάσεις νεροχύτη: 1000 x 500mm
Διαστάσεις γούρνας: 500 x 400 x 210mm
Ερμάριο: 60cm

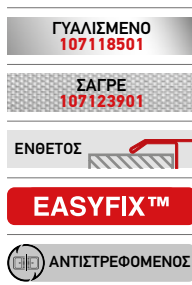

AMALTIA (116X50) 2B 1D



Διαστάσεις νεροχύτη: 1160 x 500mm
Διαστάσεις γουρνών: 340 x 400 x 190mm / 340 x 400 x 190mm
Ερμάριο: 80cm

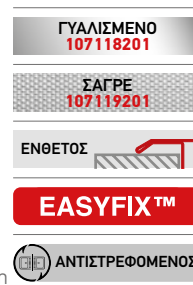



DORIAN (86X50) 1B 1D



Διαστάσεις νεροχύτη: 860 x 500mm
Διαστάσεις γούρνας: 450 x 400 x 210mm
Ερμάριο: 50cm

ΓΥΑΛΙΣΜΕΝΟ
105060201

ΣΑΓΡΕ
105061501

ΕΝΘΕΤΟΣ

EASYFIX™

ΑΝΤΙΣΤΡΕΦΟΜΕΝΟΣ

TITAN (86X50) 1B



Διαστάσεις νεροχύτη: 860 x 500mm
Διαστάσεις γούρνας: 750 x 415 x 210mm
Ερμάριο: 90cm

ΣΑΤΙΝΕ
100138201

ΣΑΓΡΕ
100138301

ΕΝΘΕΤΟΣ

EASYFIX™

DORIAN (86X50) 2B



Διαστάσεις νεροχύτη: 860 x 500mm
Διαστάσεις γουρνών: 400 x 400 x 210mm / 340 x 400 x 190mm
Ερμάριο: 80cm

ΓΥΑΛΙΣΜΕΝΟ
107158501

ΣΑΓΡΕ
107169701

ΕΝΘΕΤΟΣ

EASYFIX™

ΑΝΤΙΣΤΡΕΦΟΜΕΝΟΣ

SPARTA (79X50) 1B 1D

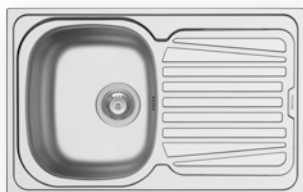

Διαστάσεις νεροχύτη: 790 x 500mm
Διαστάσεις γούρνας: 340 x 400 x 150mm
Ερμάριο: 45cm

ΣΑΤΙΝΕ
100125701

ΣΑΓΡΕ
100131201

ΕΝΘΕΤΟΣ

EASYFIX™

ΑΝΤΙΣΤΡΕΦΟΜΕΝΟΣ

SPARTA (79X50) 2B



Διαστάσεις νεροχύτη: 790 x 500mm
Διαστάσεις γουρνών: 340 x 400 x 150mm / 340 x 400 x 150mm
Ερμάριο: 80cm

ΣΑΤΙΝΕ
100132801

ΣΑΓΡΕ
100131101

ΕΝΘΕΤΟΣ

EASYFIX™



SPACE PLUS (96X48) 1B 1D



Διαστάσεις νεροχύτη: 960 x 480mm
Διαστάσεις γούρνας: 500 x 400 x 210mm
Ερμάριο: 60cm

ΓΥΑΛΙΣΜΕΝΟ
108716701

ΣΑΓΡΕ
108722601

ΕΝΘΕΤΟΣ

EASYFIX™

ΑΝΤΙΣΤΡΕΦΟΜΕΝΟΣ

SPACE PLUS (61X48) 1B



Διαστάσεις νεροχύτη: 610 x 480mm
Διαστάσεις γούρνας: 500 x 400 x 210mm
Ερμάριο: 60cm

ΓΥΑΛΙΣΜΕΝΟ
108717401

ΣΑΓΡΕ
108722401

ΕΝΘΕΤΟΣ

EASYFIX™

SPACE MID (86X48) 2B



Διαστάσεις νεροχύτη: 860 x 480mm
Διαστάσεις γουρνών: 400 x 400 x 200mm / 365 x 335 x 150mm
Ερμάριο: 90cm

ΓΥΑΛΙΣΜΕΝΟ
108716301

ΣΑΓΡΕ
108722801

ΕΝΘΕΤΟΣ

EASYFIX™

SPACE PLUS (96X48) 2B



Διαστάσεις νεροχύτη: 960 x 480mm
Διαστάσεις γουρνών: 500 x 400 x 210mm / 365 x 335 x 150mm
Ερμάριο: 100cm

ΓΥΑΛΙΣΜΕΝΟ
108716401

ΣΑΓΡΕ
108722901

ΕΝΘΕΤΟΣ

EASYFIX™

Νεροχύτες Pyragranite



ΕΓΓΥΗΣΗ ΕΦ' ΟΡΟΥ ΖΩΗΣ

Σύνθεση - Χρώματα

Οι νεροχύτες Pyragranite αποτελούνται από 80% κρυστάλλους φυσικού γρανίτη (silica), ενώ το υπόλοιπο 20% του μείγματος αποτελείται από ρητίνες και άλλες ουσίες που βοηθούν στη σύνδεση των κρυστάλλων. Βρείτε τους νεροχύτες PYRAGRANITE PYRAMIS σε έξι διαφορετικά χρώματα:



Χαρακτηριστικά



Αξεσουάρ

Διεκονύνετε τις καθημερινές σας εργασίες στην κουζίνα επιλέγοντας τα κατάλληλα αξεσουάρ για τον νεροχύτη σας.



Υπερχείλιση

Οι νεροχύτες PYRAMIS διατίθενται με υπερχειλίση για την αποφυγή ξεχειλίσματος σε περίπτωση φραγμένων εκροών.

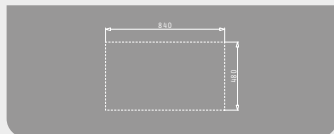

Σχέδιο Κοπής Πάγκου

Ο οδηγός που θα σας βοηθήσει να δημιουργήσετε την σωστή οπή για την τοποθέτηση του νεροχύτη στον πάγκο. Ενημερώνει για το μήκος, το πλάτος καθώς και τη γωνία κοπής, ανάλογα με το ράδιο του νεροχύτη.



Πιστοποίηση

Οι νεροχύτες Pyragranite φέρουν πιστοποίηση από το γερμανικό ινστιτούτο L.G.A., εγγυώντας πως πληρούν τα πιο απαιτητικά πρότυπα υγιεινής και ανθεκτικότητας.



Βαλβίδες & Σιφόν

Στην παρουσίαση του κάθε μοντέλου θα βρείτε την απεικόνιση της βαλβίδας και του σιφόν που του ταιριάζει.



Ασφάλεια

Η ομοιογενής επιφάνεια των Pyragranite αποτρέπει την συσσώρευση των βακτηρίων που ευνοούν την μούχλα, τους λεκέδες και τις άσχημες οσμές.

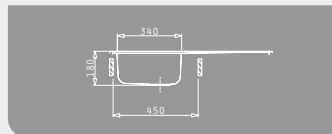

Ερμάριο

Αναφέρεται στον απαιτούμενο χώρο που πρέπει να μένει κενός στο ντουλάπι κάτω από το νεροχύτη ώστε κατά την εγκατάστασή του να μπορούν να τοποθετηθούν άνετα οι γούρνες του.



Ιδιότητες

Οι νεροχύτες Pyragranite εμφανίζουν υψηλή αντοχή στη θερμότητα, υψηλή σκληρότητα, έχουν μεγάλη αντοχή σε κρούση και δεν αποχρωματίζονται ακόμη και μετά από επαφή με χημικά καθαριστικά κουζίνας.

Τρόποι εγκατάστασης



Ένθετοι

Η περίμετρος του νεροχύτη μετά την εγκατάσταση εμφανίζεται πάνω στην επιφάνεια του πάγκου.



Υποκαθήμενοι

Η περίμετρος του νεροχύτη καλύπτεται και στηρίζεται κάτω από τον πάγκο.



KARTESIO PLUS (100X50) 1B 1D



Διαστάσεις νεροχύτη: 1000 x 500mm
Διαστάσεις γουρνών: 500 x 420 x 210mm
Ερμάριο: 60cm

SNOW 070054411
BEIGE 070054611
IRON GREY 070054911
ΕΝΘΕΤΟΣ
ΑΝΤΙΣΤΡΕΦΟΜΕΝΟΣ

KARTESIO (86X50) 1B 1D



Διαστάσεις νεροχύτη: 860 x 500mm
Διαστάσεις γούρνas: 360 x 420 x 210mm
Ερμάριο: 45cm

SNOW 070053211
BEIGE 070053411
IRON GREY 070053711
ΕΝΘΕΤΟΣ
ΑΝΤΙΣΤΡΕΦΟΜΕΝΟΣ

KARTESIO (86X50) 2B



Διαστάσεις νεροχύτη: 860 x 500mm
Διαστάσεις γουρνών: 375 x 395 x 210mm / 375 x 395 x 210mm
Ερμάριο: 90cm

SNOW 070053811
BEIGE 070054011
IRON GREY 070054311
ΕΝΘΕΤΟΣ

KARTESIO (116X50) 2B 1D



Διαστάσεις νεροχύτη: 1160 x 500mm
Διαστάσεις γουρνών: 335 x 420 x 210mm / 335 x 420 x 210mm
Ερμάριο: 80cm

SNOW 070055011
BEIGE 070055211
IRON GREY 070055511
ΕΝΘΕΤΟΣ
ΑΝΤΙΣΤΡΕΦΟΜΕΝΟΣ

TETRAGON (34X40) 1B

CARBON 070065411
IRON GREY 070065811
ΥΠΟΚΑΘΗΜΕΝΟΣ

Εξωτερικές διαστάσεις: 380 x 440mm
 Διαστάσεις γούρνας: 340 x 400 x 200mm
 Ερμάριο: **40cm**

TETRAGON (50X40) 1B

CARBON 070066611
IRON GREY 070067011
ΥΠΟΚΑΘΗΜΕΝΟΣ

Εξωτερικές διαστάσεις: 540 x 440mm
 Διαστάσεις γούρνας: 500 x 400 x 200mm
 Ερμάριο: **60cm**

TETRAGON (70X40) 1B

CARBON 070068411
IRON GREY 070068811
ΥΠΟΚΑΘΗΜΕΝΟΣ

Εξωτερικές διαστάσεις: 740 x 440mm
 Διαστάσεις γούρνας: 700 x 400 x 200mm
 Ερμάριο: **80cm**



ISTROS (46X50) 1B



Διαστάσεις νεροχύτη: 460 x 500mm
Διαστάσεις γούρνας: 400 x 400 x 200mm
Ερμάριο: 45cm

SNOW 070043711
CARBON 070043811
BEIGE 070043911
MOCHA 070044011
IRON GREY 070044211
ΕΝΘΕΤΟΣ

ISTROS (61X50) 1B



Εξωτερικές διαστάσεις: 610 x 500mm
Διαστάσεις γούρνας: 540 x 400 x 200mm
Ερμάριο: 60cm

SNOW 070044911
CARBON 070045011
BEIGE 070045111
MOCHA 070045211
IRON GREY 070045411
ΕΝΘΕΤΟΣ

ISTROS (76X50) 1B



Εξωτερικές διαστάσεις: 760 x 500mm
Διαστάσεις γούρνας: 690 x 400 x 200mm
Ερμάριο: 80cm

SNOW 070045511
CARBON 070045611
BEIGE 070045711
MOCHA 070045811
IRON GREY 070046011
ΕΝΘΕΤΟΣ

ALAZIA (79X50) 1B 1D

Διαστάσεις νεροχύτη: 790 x 500mm
 Διαστάσεις γουρνών: 340 x 420 x 205mm
 Ερμάριο: 45cm

SNOW 079810511

CARBON 079810611

BEIGE 079810711

MOCHA 079810811

IRON GREY 070037011

ΕΝΘΕΤΟΣ

 **ΑΝΤΙΣΤΡΕΦΟΜΕΝΟΣ**
ALAZIA (79X50) 2B

Διαστάσεις νεροχύτη: 790 x 500mm
 Διαστάσεις γουρνών: 340 x 400 x 205mm / 340 x 400 x 205mm
 Ερμάριο: 80cm

SNOW 079810911

CARBON 079811011

BEIGE 079811111

MOCHA 079811211

CHOCOLATE 070037111

IRON GREY 070037211

ΕΝΘΕΤΟΣ

 **ΑΝΤΙΣΤΡΕΦΟΜΕΝΟΣ**
ALAZIA (86X50) 1B 1D

Διαστάσεις νεροχύτη: 860 x 500mm
 Διαστάσεις γουρνών: 340 x 420 x 205mm
 Ερμάριο: 45cm

SNOW 079811311

CARBON 079811411

BEIGE 079811511

MOCHA 079811611

CHOCOLATE 070037311

IRON GREY 070037411

ΕΝΘΕΤΟΣ

 **ΑΝΤΙΣΤΡΕΦΟΜΕΝΟΣ**
ALAZIA (86X50) 1 3/4B 1D

Διαστάσεις νεροχύτη: 860 x 500mm
 Διαστάσεις γουρνών: 450 x 420 x 205mm / 300 x 360 x 205mm
 Ερμάριο: 90cm

SNOW 079811711

CARBON 079811811

BEIGE 079811911

MOCHA 079812011

CHOCOLATE 070037511

IRON GREY 070037611

ΕΝΘΕΤΟΣ

 **ΑΝΤΙΣΤΡΕΦΟΜΕΝΟΣ**
ALAZIA PLUS (100X50) 1B 1D

Διαστάσεις νεροχύτη: 1000 x 500mm
 Διαστάσεις γούρννας: 495 x 415 x 205mm
 Ερμάριο: 60cm

SNOW 079813811

CARBON 079813911

BEIGE 079814011

MOCHA 079814111

IRON GREY 070037811

ΕΝΘΕΤΟΣ

 **ΑΝΤΙΣΤΡΕΦΟΜΕΝΟΣ**



ATHLOS PLUS (86X50) 1B 1D



Διαστάσεις νεροχύτη: 860 x 500mm
Διαστάσεις γουρνών: 450 x 420 x 195mm
Ερμάριο: 50cm

SNOW 070070611

CARBON 070070711

BEIGE 070070811

MOCHA 070070911

IRON GREY 070071111

ΕΝΘΕΤΟΣ

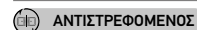

ΑΝΤΙΣΤΡΕΦΟΜΕΝΟΣ

ATHLOS (86X50) 2B



Διαστάσεις νεροχύτη: 860 x 500mm
Διαστάσεις γουρνών: 375 x 395 x 195mm / 375 x 395 x 195mm
Ερμάριο: 90cm

SNOW 070071211

CARBON 070071311

BEIGE 070071411

MOCHA 070071511

IRON GREY 070071711

ΕΝΘΕΤΟΣ



CAMEA (79X50) 1B 1D



Διαστάσεις νεροχύτη: 790 x 500mm
Διαστάσεις γουρνών: 490 x 380 x 190mm
Ερμάριο: 60cm

SNOW 070077511

CARBON 070077611

BEIGE 070077711

IRON GREY 070078011

ΕΝΘΕΤΟΣ



ATHLOS (116X50) 2B 1D



Διαστάσεις νεροχύτη: 1160 x 500mm
Διαστάσεις γουρνών: 335 x 420 x 195mm / 335 x 420 x 195mm
Ερμάριο: 80cm

SNOW 070039511

CARBON 070039611

BEIGE 070039711

MOCHA 070039811

IRON GREY 070042611

ΕΝΘΕΤΟΣ

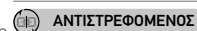

ΑΝΤΙΣΤΡΕΦΟΜΕΝΟΣ

Μπαταρίες Κουζίνας

5 ΧΡΟΝΙΑ ΕΓΓΥΗΣΗ



Τύποι Υλικών & Χρώματα



Χαρακτηριστικά



1. Μηχανισμός

Μηχανισμοί της κορυφαίας στο χώρο εταιρείας **Kerok**, πιστοποιημένοι κατά ACS με κεραμικούς δίσκους, και αντοχή ως **500.000 χρήσεις** (ASME A 112 18 1M, EN 817). Νέος τύπος μηχανισμού που βελτιστοποιεί την κατανάλωση, μειώνει την σπατάλη νερού ενώ ταυτόχρονα ελαττώνει σημαντικά και τον θόρυβο (**Sound Free**).



2. Φίλτρο

Φίλτρο **Air Force** με ρυθμιστή ροής για ανάμιξη νερού και αέρα και μέγιστη εξοικονόμηση νερού έως 30% με παράλληλη καλύτερη απόδοση ροής (WRAS certified).



3. Πιστοποιημένες Πρώτες Ύλες

Κράμα ορείχαλκου με ποιότητα και σύνθεση απολύτως σύμφωνη με τις προδιαγραφές όλων των διεθνών προτύπων ασφαλείας, και χαμηλά επίπεδα μόλυβδου, όπως ορίζουν οι αυστηρότερες ευρωπαϊκές οδηγίες EN 1982:2000, EN 12165:99 και EN 12164:01 (**Lead Approved**).

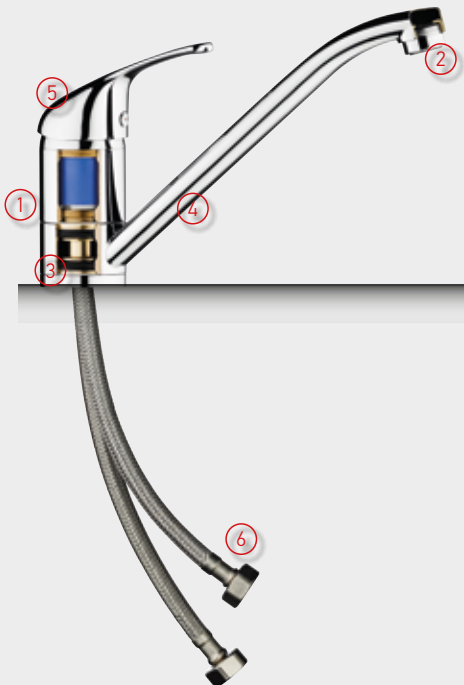

4. Επιμετάλλωση - Pure Water Process

Καινοτόμα και πρωτοποριακή μέθοδος γαλβανισμού που εμποδίζει τη διήθηση τοξικών μετάλλων, όπως τον μόλυβδο και το νικέλιο, στο πόσιμο νερό με την διαδικασία **Pure Water Process** (EN 248).



5. Βαφή - Επιχρωμίσωση

Χρήση εποξειδικής βαφής με πάχος μεγαλύτερο των 20 micron και αντοχή σε τεστ ψεκασμού με σπρέι αλατιού πάνω από **300 ώρες**.



6. Παροχές Νερού - Εξαρτήματα

Φιλικά προς το περιβάλλον εξαρτήματα, κατασκευασμένα από μη τοξικά υλικά που δεν αλλοιώνουν τη γεύση και την οσμή του νερού, με εξαιρετικές μηχανικές ιδιότητες και πιστοποιημένα κατά τα διεθνή πρότυπα ποιότητας NSF, KTW, DVGW (**Scent Free, Taste Free**).





MINI CRESENTO

Επαγγελματικού σχεδιασμού μπαστριά με εκτεινόμενο ντους



ΧΡΩΜΕ

090900701



ARIOSO

Αναμεικτική μπαστριά με κεραμικό δίσκο



ΧΡΩΜΕ

095061001



GRAZIA

Αναμεικτική μπαστριά με κεραμικό δίσκο



ΧΡΩΜΕ

090911701

ΧΡΩΜΕ & CARBON 090920501

ΧΡΩΜΕ & BEIGE 090920601



AMADA

Αναμεικτική μπαστριά με κεραμικό δίσκο & εκτεινόμενο ντους



ΧΡΩΜΕ

090917801



ELVIRA ECOLINE

Αναμεικτική μπαταρία με κεραμικό δίσκο & εύκαμπτο ντους από σιλικόνη



ΧΡΩΜΕ & ΜΑΥΡΟ	090926501
ΧΡΩΜΕ & ΛΕΥΚΟ	090926601



LORENA ECOLINE

Επιτοίχια αναμεικτική μπαταρία με κεραμικό δίσκο



ΧΡΩΜΕ	090926801
-------	-----------



DANIELE ECOLINE

Επιτοίχια αναμεικτική μπαταρία με κεραμικό δίσκο



ΧΡΩΜΕ	090926701
-------	-----------



ESPRESSIVO ECOLINE

Επιτοίχια αναμεικτική μπαταρία με κεραμικό δίσκο



ΧΡΩΜΕ	090900201
-------	-----------



MANDOLIN PVD

Ανοξείδωτη αναμεικτική μπασίνα με
κεραμικό δίσκο

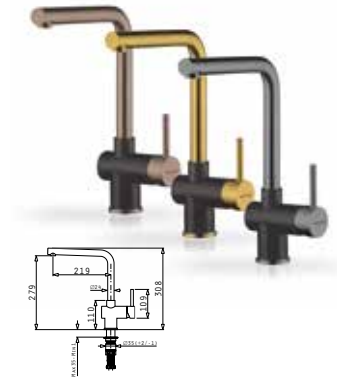

PVD GUN METAL & ΜΑΥΡΟ ΦΙΝΙΡΙΣΜΑ	090928501
PVD GOLD & ΜΑΥΡΟ ΦΙΝΙΡΙΣΜΑ	090928401
PVD COPPER & ΜΑΥΡΟ ΦΙΝΙΡΙΣΜΑ	090928601



ADELITA PVD

Ανοξείδωτη αναμεικτική μπασίνα με
κεραμικό δίσκο

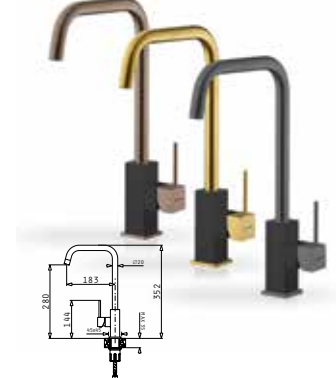

PVD GUN METAL & ΜΑΥΡΟ ΦΙΝΙΡΙΣΜΑ	090928201
PVD GOLD & ΜΑΥΡΟ ΦΙΝΙΡΙΣΜΑ	090928101
PVD COPPER & ΜΑΥΡΟ ΦΙΝΙΡΙΣΜΑ	090928301



CAPRICCIO

Ανοξείδωτη αναμεικτική μπασίνα με
κεραμικό δίσκο & εκτεινόμενο ντους

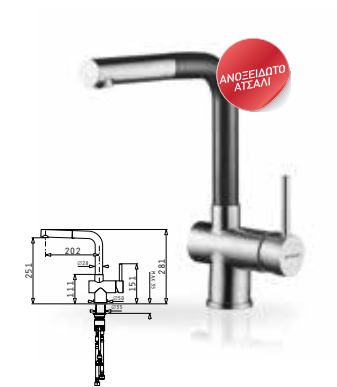

ΑΝΟΞΕΙΔΩΤΟ & ΜΑΥΡΟ ΦΙΝΙΡΙΣΜΑ	090917601
------------------------------	-----------



MANDOLIN

Ανοξείδωτη αναμεικτική μπασίνα με
κεραμικό δίσκο

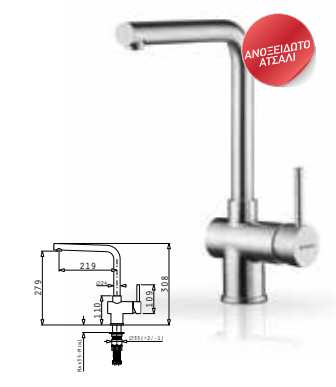

ΑΝΟΞΕΙΔΩΤΟ	090917501
------------	-----------



CONTRALTO

Περιστρεφόμενη αναμεικτική μπαταρία με κεραμικό δίσκο, κατάλληλη για εγκατάσταση μπροστά από ανοιγόμενο παράθυρο.

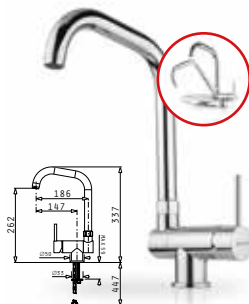

ΧΡΩΜΕ 095111001



CECILIA

Ανοξείδωτη αναμεικτική μπαταρία με κεραμικό δίσκο



ΑΝΟΞΕΙΔΩΤΟ 090917301



ALEGRETO

Αναμεικτική μπαταρία με κεραμικούς δίσκους



ΧΡΩΜΕ 095131001



MODO

Αναμεικτική μπαταρία με κεραμικό δίσκο

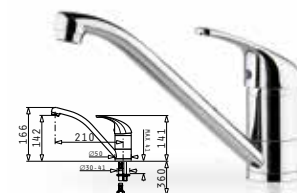

ΧΡΩΜΕ 095191001

ΣΑΤΙΝΕ 095191101

ΒΕΙΓΕ 095192301

ARMONICA

Αναμεικτική μπαταρία με κεραμικό δίσκο



ΧΡΩΜΕ	095151001
ΣΑΤΙΝΕ	095151101
SNOW	095300001
CARBON	095300101
BEIGE	095152301
MOCHA	095300201
CHOCOLATE	090910401
IRON GREY	090912101

FESTIVO

Αναμεικτική μπαταρία με κεραμικό δίσκο & εκτεινόμενο ντους

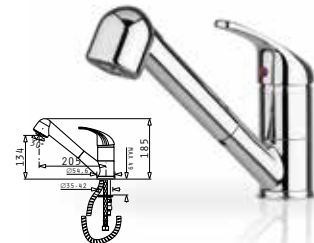

ΧΡΩΜΕ	095201001
ΣΑΤΙΝΕ	095201101
SNOW	095300901
CARBON	095301001
BEIGE	095202301
MOCHA	095301101
CHOCOLATE	090910501
IRON GREY	090912401

MEZZO

Αναμεικτική μπαταρία με κεραμικό δίσκο



ΧΡΩΜΕ	095181001
SNOW	090913201
CARBON	090913301
BEIGE	090913401
MOCHA	090913501



Απορροφητήρες

5 ΧΡΟΝΙΑ ΕΓΓΥΗΣΗ

ΙΤΑΛΙΚΟ ΠΡΟΪΟΝ



Επιλέξτε τον απορροφητήρα που ταιριάζει στην κουζίνα σας!

Υπολογίζουμε τον όγκο του χώρου σε κυβικά μέτρα και τον πολλαπλασιάζουμε με το 12 (ένας αποτελεσματικός απορροφητήρας πρέπει να αλλάζει τον αέρα της κουζίνας 12 φορές την ώρα).

Παράδειγμα:

- Διαστάσεις κουζίνας: 6 μέτρα μήκος, 3 μέτρα πλάτος και 2,5 μέτρα ύψος.
- Ο όγκος της κουζίνας ισούται με το μήκος x το πλάτος x το ύψος: $6 \times 3 \times 2,5 = 45m^3$.
- Με 12 συνιστώμενες αλλαγές του αέρα ανά ώρα, ο όγκος εξαγωγής αέρα που απαιτείται είναι $12 \times 45m^3 = 540m^3$.
- Δηλαδή ο κατάλληλος απορροφητήρας θα πρέπει να έχει ελάχιστη απορροφητικότητα $540m^3 / h$.

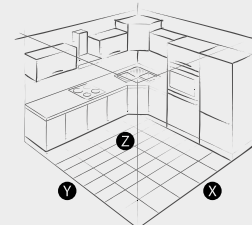

Τύποι Λειτουργίας

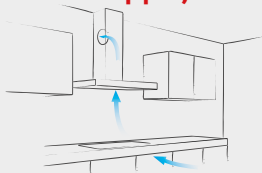

Εξαγωγής Αέρα

Τα μεταλλικά φίλτρα του απορροφητήρα δεσμεύουν το λίπος και διοχετεύουν τον φιλτραρισμένο αέρα εκτός χώρου μέσω του αγωγού εξαγωγής.

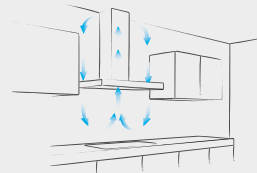

Ανακύκλωση Αέρα

Ο απορροφημένος αέρας φιλτράρεται μέσω φίλτρων ενεργού άνθρακα, τα οποία δεσμεύουν τις ανεπιθύμητες ουσίες & οσμές, διοχετεύοντας τον καθαρό αέρα πίσω στον χώρο.

Χαρακτηριστικά



Πλήκτρα Ελέγχου

Πλήκτρα αφής, πατητά κουμπιά, ηλεκτρονικοί και συρόμενοι διακόπτες, εξα-σφαλίζουν εύκολη χρήση και άριστο αισθητικό αποτέλεσμα.



Φωτισμός

Χρησιμοποιώντας λαμπτήρες LED εξασφαλίζεται υψηλή & σταθερή ροή φωτισμού, μεγαλύτερη διάρκεια ζωής και εξοικονόμηση ενέργειας.

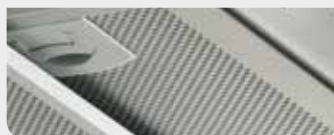

Μεταλλικά Φίλτρα

Εμποδίζουν το απορροφημένο λίπος να βλάψει τα ηλεκτρικά μέρη του απορροφητήρα και αναβαθμίζουν την αισθητική του. Αφαιρούνται πανεύκολα και πλένονται στο πλυντήριο πιάτων.



Φίλτρα Άνθρακα

Δεσμεύουν τα μόρια και τις ουσίες του απορροφημένου αέρα. Δεν πλένονται και δεν επισκευάζονται. Αντικαθίστανται όταν χρειαστεί, ανάλογα με την συχνότητα χρήσης και τον τύπο μαγειρέματος.

Τοποθέτηση & Μέγιστη Απόδοση

Χρησιμοποιείτε κυλινδρικό αγωγό εξαγωγής (διαμέτρου 12-15εκ.), λείας επιφάνειας (όχι κυματοειδούς) για την βέλτιστη ροή των ατμών.

1

Αποφύγετε αγωγούς εξαγωγής μήκους άνω των 5 μέτρων.

2

Αποφύγετε τις συνδέσεις με καμπύλες ή γωνίες.

3

Φροντίστε κατά την τοποθέτηση η ελάχιστη απόσταση του απορροφητήρα από την εστία να είναι 65εκ. και η μέγιστη 75εκ.

4

Για παράδειγμα, αν ο απορροφητήρας τοποθετηθεί με αγωγό εξαγωγής άνω των 6 μέτρων και 3 γωνίες 90° μειώνεται η απόδοσή του κατά 50%.

5

CORSO ΟΡΟΦΗΣ

Ενεργειακή Κλάση **C**
90cm 065021701

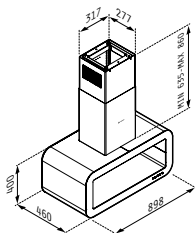

Υλικό: Ανοξείδωτο & μαύρο γυαλί
Διαστάσεις: 90cm
Απορροφητικότητα (IEC): 704m³/h
Απορροφητικότητα (ελ. ροής): 1000m³/h
Επίπεδο θορύβου: 43-69dB

Μοτέρ: 270W
Φωτισμός: Σποτ LED
Διακόπτες: Αφής
Μεταλλικά φίλτρα: 2

ELEGANTO

Ενεργειακή Κλάση **B**
90cm 065033001
60cm 065033101

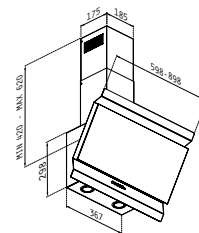

Υλικό: Ανοξείδωτο & μαύρο γυαλί
Διαστάσεις: 90cm / 60cm
Απορροφητικότητα (IEC): 455m³/h
Απορροφητικότητα (ελ. ροής): 700m³/h
Επίπεδο θορύβου: 42-60dB

Μοτέρ: 120W
Φωτισμός: Σποτ LED
Διακόπτες: Πατητοί
Μεταλλικά φίλτρα: 1 (90cm), 1 (60cm)

AFFIUSO

Ενεργειακή Κλάση **D**
90cm 065021901

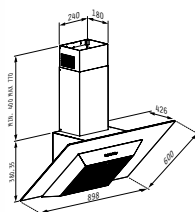

Υλικό: Ανοξείδωτο & γυαλί ασφαλείας
Διαστάσεις: 90cm
Απορροφητικότητα (IEC): 440m³/h
Απορροφητικότητα (ελ. ροής): 600m³/h
Επίπεδο θορύβου: 49-60dB

Μοτέρ: 160W
Φωτισμός: Σποτ LED
Διακόπτες: Πατητοί
Μεταλλικά φίλτρα: 1

AGILO

Ενεργειακή Κλάση **C**
90cm 065030601
60cm 065030701

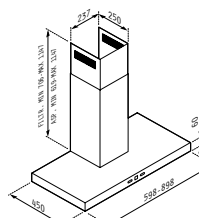

Υλικό: Ανοξείδωτο
Διαστάσεις: 90cm / 60cm
Απορροφητικότητα (IEC): 647m³/h
Απορροφητικότητα (ελ. ροής): 900m³/h
Επίπεδο θορύβου: 47-70dB

Μοτέρ: 250W
Φωτισμός: Σποτ LED
Διακόπτες: Ηλεκτρονικοί
Μεταλλικά φίλτρα: 3 (90cm), 2 (60cm)

ΚΙΕΛΟ ΟΡΟΦΗΣ

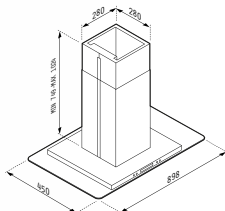
 Ενεργειακή Κλάση **D**
90cm 065018501

Υλικό: Ανοξείδωτο & γυαλί ασφαλείας
 Διαστάσεις: 90 x 60cm
 Απορροφητικότητα (IEC): 625m³/h
 Απορροφητικότητα (ελ. ροής): 850m³/h
 Επίπεδο θορύβου: 48-71dB

Μοτέρ: 250W
 Φωτισμός: Σποτ LED
 Διακόπτες: Ηλεκτρονικοί
 Μεταλλικά φίλτρα: 1

ΚΙΕΛΟ ΤΟΙΧΟΥ

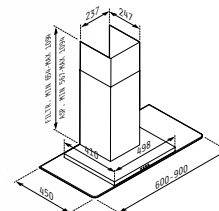
 Ενεργειακή Κλάση **C**
90cm 065018302
60cm 065018402

Υλικό: Ανοξείδωτο
 Διαστάσεις: 90cm / 60cm
 Απορροφητικότητα (IEC): 537m³/h
 Απορροφητικότητα (ελ. ροής): 800m³/h
 Επίπεδο θορύβου: 44-67dB

Μοτέρ: 180W
 Φωτισμός: Σποτ LED
 Διακόπτες: Πατητοί
 Μεταλλικά φίλτρα: 1 (90cm), 1 (60cm)

LIVELO ΜΑΥΡΟΣ

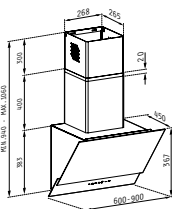
 Ενεργειακή Κλάση **D**
90cm 065019501
60cm 065019601

Υλικό: Μαύρο γυαλί
 Διαστάσεις: 90cm / 60cm
 Απορροφητικότητα (IEC): 482m³/h
 Απορροφητικότητα (ελ. ροής): 700m³/h
 Επίπεδο θορύβου: 57-67dB

Μοτέρ: 180W
 Φωτισμός: Σποτ LED
 Διακόπτες: Αφής
 Μεταλλικά φίλτρα: 1 (90cm), 1 (60cm)

FIERO ΛΕΥΚΟΣ

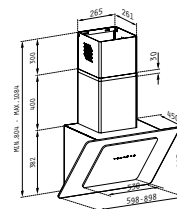
 Ενεργειακή Κλάση **D**
90cm 065023201
60cm 065023301

Υλικό: Λευκό γυαλί
 Διαστάσεις: 90cm / 60cm
 Απορροφητικότητα (IEC): 401m³/h
 Απορροφητικότητα (ελ. ροής): 650m³/h
 Επίπεδο θορύβου: 54-68dB

Μοτέρ: 190W
 Φωτισμός: Σποτ LED
 Διακόπτες: Αφής
 Μεταλλικά φίλτρα: 1 (90cm), 1 (60cm)

KAMINAΔA OBAΛ



Ενεργειακή Κλάση **D**

90cm 065030501
60cm 065030401

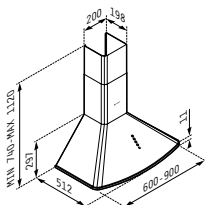

Υλικό: Ανοξείδωτο

Διαστάσεις: 90cm / 60cm

Απορροφητικότητα (IEC): 595m³/h

Απορροφητικότητα (ελ. ροής): 850m³/h

Επίπεδο θορύβου: 43-60dB

Μοτέρ: 270W

Φωτισμός: Λάμπες LED

Διακόπτες: Πατητοί

Μεταλλικά φίλτρα: 3 (90cm), 2 (60cm)

KAMINAΔA CTPOΓΓYΛH



Ενεργειακή Κλάση **C**

90cm 065017901
60cm 065017801

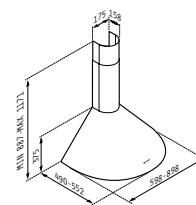

Υλικό: Ανοξείδωτο

Διαστάσεις: 90cm / 60cm

Απορροφητικότητα (IEC): 496m³/h

Απορροφητικότητα (ελ. ροής): 700m³/h

Επίπεδο θορύβου: 43-66dB

Μοτέρ: 180W

Φωτισμός: Λάμπες LED

Διακόπτες: Συρόμενοι

Μεταλλικά φίλτρα: 2 (90cm), 2 (60cm)

KAMINAΔA TETPAΓΩNH PLUS



Ενεργειακή Κλάση **C**

90cm 065023901
60cm 065024001

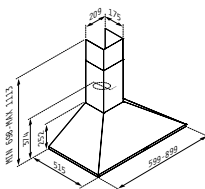

Υλικό: Ανοξείδωτο

Διαστάσεις: 90cm / 60cm

Απορροφητικότητα (IEC): 735m³/h

Απορροφητικότητα (ελ. ροής): 1000m³/h

Επίπεδο θορύβου: 50-69dB

Μοτέρ: 250W

Φωτισμός: Σποτ LED

Διακόπτες: Ηλεκτρονικοί

Μεταλλικά φίλτρα: 3 (90cm), 2 (60cm)

KAMINAΔA TETPAΓΩNH LUX



Ενεργειακή Κλάση **D**

90cm 065030202
60cm 065030102

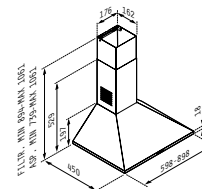

Υλικό: Ανοξείδωτο

Διαστάσεις: 90cm / 60cm

Απορροφητικότητα (IEC): 395m³/h

Απορροφητικότητα (ελ. ροής): 600m³/h

Επίπεδο θορύβου: 43-68dB

Μοτέρ: 210W

Φωτισμός: Λάμπες LED

Διακόπτες: Πατητοί

Μεταλλικά φίλτρα: 3 (90cm), 2 (60cm)

KAMINADA ΡΟΥΣΤΙΚ

 Ενεργειακή Κλάση **C**

90cm	065018102
60cm	065018002

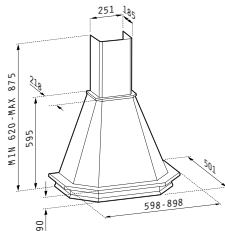

Χρώμα / Υλικό: Lime wood / λευκό μέταλλο
 Διαστάσεις: 90cm / 60cm
 Απορροφητικότητα (IEC): 368m³/h
 Απορροφητικότητα (ελ. ροής): 600m³/h
 Επίπεδο θορύβου: 46-60dB

Μοτέρ: 180W
 Φωτισμός: Λάμπες LED
 Διακόπτες: Συρόμενοι
 Μεταλλικά φίλτρα: 1 (90cm), 1 (60cm)

ΣΥΡΟΜΕΝΟΣ TURBO SLIM INOX

 Ενεργειακή Κλάση **D**

60cm	065006401
-------------	------------------

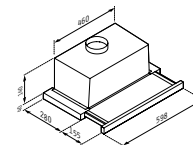

Υλικό: Ανοξείδωτο
 Διαστάσεις: 90cm / 60cm
 Απορροφητικότητα (IEC): 384m³/h
 Απορροφητικότητα (ελ. ροής): 600m³/h
 Επίπεδο θορύβου: 60-71dB

Μοτέρ: 130W
 Φωτισμός: Λάμπες LED
 Διακόπτες: Πατητοί
 Μεταλλικά φίλτρα: 2

ΣΥΡΟΜΕΝΟΣ TURBO INOX

 Ενεργειακή Κλάση **C**

90cm	065017602
60cm	065017502

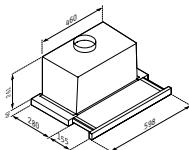

Υλικό: Ανοξείδωτο
 Διαστάσεις: 90cm / 60cm
 Απορροφητικότητα (IEC): 581m³/h
 Απορροφητικότητα (ελ. ροής): 800m³/h
 Επίπεδο θορύβου: 44-65dB

Μοτέρ: 175W
 Φωτισμός: Λάμπες LED
 Διακόπτες: Πατητοί
 Μεταλλικά φίλτρα: 2 (90cm), 2 (60cm)

ΠΤΥΣΣΟΜΕΝΟΣ TURBO

 Ενεργειακή Κλάση **C**

ΛΕΥΚΟΣ	065023701
ΚΑΦΕ	065023801

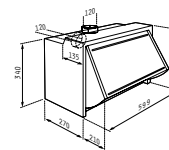

Χρώμα / υλικό: Λευκό / Καφέ
 Διαστάσεις: 60cm
 Απορροφητικότητα (IEC): 496m³/h
 Απορροφητικότητα (ελ. ροής): 700m³/h
 Επίπεδο θορύβου: 46-66dB

Μοτέρ: 175W
 Φωτισμός: Λάμπες LED
 Διακόπτες: Συρόμενοι
 Μεταλλικά φίλτρα: 2

ΑΠΛΟΣ 60cm ME 2 ΜΟΤΕΡ

Ενεργειακή Κλάση **D**

ΛΕΥΚΟΣ 065029302
ΚΑΦΕ 065029402
INOX 065029502

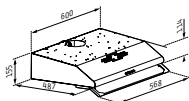

ΜΕ 2
ΕΞΑΓΩΓΕΣ
ΑΕΡΑ
ΠΙΣΩ & ΠΛΩΘ

Χρώμα / υλικό: Λευκό / Καφέ / Ανοξείδωτο
Διαστάσεις: 60cm
Απορροφητικότητα (IEC): 352m³/h
Απορροφητικότητα (ελ. ροής): 500m³/h
Επίπεδο θορύβου: 57-66dB

Μοτέρ: 2 x 85W
Φωτισμός: Λάμπες LED
Διακόπτες: Πατητοί
Μεταλλικά φίλτρα: 2

ΤΖΑΚΙ TURBO

Ενεργειακή Κλάση **D**

065017701

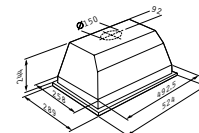

Χρώμα: Γκρι μεταλλικό
Διαστάσεις: 53cm
Απορροφητικότητα (IEC): 647m³/h
Απορροφητικότητα (ελ. ροής): 900m³/h
Επίπεδο θορύβου: 49-70dB

Μοτέρ: 200W
Φωτισμός: Σποτ LED
Διακόπτες: Συρόμενοι
Μεταλλικά φίλτρα: 2

SEGRETO ECOLINE

Ενεργειακή Κλάση **C**

90cm 065032401
60cm 065032501

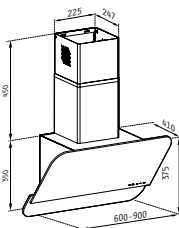

Υλικό: Μαύρο γυαλί
Διαστάσεις: 90cm / 60cm
Απορροφητικότητα (IEC): 471m³/h
Απορροφητικότητα (ελ. ροής): 600m³/h
Επίπεδο θορύβου: 65-70dB

Μοτέρ: 140W
Φωτισμός: Σποτ LED
Διακόπτες: Πατητοί
Μεταλλικά φίλτρα: 1 (90cm), 1 (60cm)

ΣΥΡΟΜΕΝΟΣ ΜΑΥΡΟΣ ΜΕ ΓΥΑΛΙ ECOLINE

Ενεργειακή Κλάση **D**

60cm 065032801

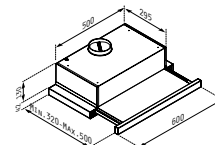

Υλικό: Ανοξείδωτο & μαύρο γυαλί
Διαστάσεις: 60cm
Απορροφητικότητα (IEC): 352m³/h
Απορροφητικότητα (ελ. ροής): 500m³/h
Επίπεδο θορύβου: 57-66dB

Μοτέρ: 2 x 90W
Φωτισμός: Λάμπες LED
Διακόπτες: Πατητοί
Μεταλλικά φίλτρα: 2

Φούρνοι

Λειτουργίες Προγραμμάτων



Χαρακτηριστικά



Χρήσιμα Αξεσουάρ

Οι φούρνοι Pyramis είναι εξοπλισμένοι με τηλεσκοπικούς βραχίονες, ανοξείδωτες πλαινές ράγες, εμαγιέ ταψί και ανοξείδωτο σάρα.



Διπλό Αποσπώμενο Κρύσταλλο

Το εσωτερικό κρύσταλλο συμβάλλει στην διατήρηση της θερμοκρασίας (θερμομόνωση), μειώνοντας έτσι την κατανάλωση ενέργειας. Αποσπάται εύκολα, απλουστεύοντας τον καθαρισμό του.



Επικάλυψη Anti-Spot

Η ειδική επεξεργασία Anti-Spot στο εξωτερικό του φούρνου, διατηρεί τις επιφάνειες του καθαρές, χωρίς λεκέδες.



Easy to Clean

Η ειδική επικάλυψη στα εσωτερικά τοιχώματα του φούρνου εμποδίζει τους λεκέδες από καμένα φαγητά και κηλίδες διευκολύνοντας το καθάρισμα.

ΦΟΥΡΝΟΣ 60ΑΠ 1075 INOX

 Ενεργειακή Κλάση **A**

 Κωδικός: **034005101**

Διαστάσεις: 595x595x570mm, 11 προγράμματα λειτουργίας, 66 λίτρα χωρητικότητα, πλήκτρα αφής, ψηφιακός αυτόματος προγραμματισμός, ψηφιακό ρολόι, διπλό κρύσταλλο πόρτας εσωτερικά αποσπώμενο, πλαινές ράγες, τηλεσκοπικοί οδηγόι, easy to clean εσωτερική επικάλυψη, περιλαμβάνονται 1 σάρα & 1 ταψί (45x36x3,5cm).



ΦΟΥΡΝΟΣ 60ΑΠ 2240 CENTRAL BLACK

 Ενεργειακή Κλάση **A**

 Κωδικός: **034002901**

Διαστάσεις: 595x595x570mm, 8 προγράμματα λειτουργίας, 66 λίτρα χωρητικότητα, ψηφιακό ρολόι αφής, κεντρικό κομβίο / επιλογέας, διπλό κρύσταλλο πόρτας εσωτερικά αποσπώμενο, πλαινές ράγες, easy to clean εσωτερική επικάλυψη, περιλαμβάνονται 1 σάρα & 1 ταψί (45x36x3,5cm).



ΦΟΥΡΝΟΣ 60ΑΠ 1065 INOX

 Ενεργειακή Κλάση **A**

 Κωδικός: **034005201**

Διαστάσεις: 595x595x570mm, 8 προγράμματα λειτουργίας, 66 λίτρα χωρητικότητα, βυθιζόμενα κομβία, ψηφιακό ρολόι αφής, διπλό κρύσταλλο πόρτας εσωτερικά αποσπώμενο, πλαινές ράγες, easy to clean εσωτερική επικάλυψη, περιλαμβάνονται 1 σάρα & 1 ταψί (45x36x3,5cm).



ΦΟΥΡΝΟΣ 60ΑΠ 3070 ΛΕΥΚΟΣ

Ενεργειακή Κλάση **A**Κωδικός: **034013501**

Διαστάσεις: 595x595x570mm, 8 προγράμματα λειτουργίας, 66 λίτρα χωρητικότητα, βυθιζόμενα κομβία, ψηφιακό ρολόι αφής, διπλό κρύσταλλο πόρτας εσωτερικά αποσπώμενο, πλαϊνές ράγες, easy to clean εσωτερική επικάλυψη, περιλαμβάνονται 1 σχάρα & 1 ταψί (45x36x3,5cm).



ΦΟΥΡΝΟΣ 60ΑΠ 1045 INOX

Ενεργειακή Κλάση **A**Κωδικός: **034005301**

Διαστάσεις: 595x595x570mm, 8 προγράμματα λειτουργίας, 66 λίτρα χωρητικότητα, διπλό κρύσταλλο πόρτας εσωτερικά αποσπώμενο, πλαϊνές ράγες, easy to clean εσωτερική επικάλυψη, περιλαμβάνονται 1 σχάρα & 1 ταψί (45x36x3,5cm).



ΦΟΥΡΝΟΣ 60ΑΠ 1011 INOX ECOLINE

Ενεργειακή Κλάση **A**Κωδικός: **030010801**

Διαστάσεις: 595x595x570mm, 9 προγράμματα λειτουργίας, 66 λίτρα χωρητικότητα, ψηφιακός αυτόματος προγραμματισμός, διπλό κρύσταλλο πόρτας εσωτερικά αποσπώμενο, τηλεσκοπικοί οδηγοί, easy to clean εσωτερική επικάλυψη, περιλαμβάνονται 1 σχάρα & 1 ταψί (45x36x3,5cm).



ΦΟΥΡΝΟΣ 60ΑΠ 1016 INOX ECOLINE

Ενεργειακή Κλάση **A**Κωδικός: **034057301**

Διαστάσεις: 595x595x570mm, 6 προγράμματα λειτουργίας, 66 λίτρα χωρητικότητα, βυθιζόμενα πλήκτρα, αναλογικός χρονοδιακόπτης, διπλό κρύσταλλο πόρτας εσωτερικά αποσπώμενο, πλαϊνές ράγες, easy to clean εσωτερική επικάλυψη, περιλαμβάνονται 1 σχάρα & 1 ταψί (45x36x3,5cm).



ΦΟΥΡΝΟΣ 60ΑΠ 1007 ΜΑΥΡΟ ΓΥΑΛΙ ECOLINE

Ενεργειακή Κλάση **A**Κωδικός: **034006801**

Διαστάσεις: 595x595x570mm, 6 προγράμματα λειτουργίας, 66 λίτρα χωρητικότητα, αναλογικός χρονοδιακόπτης, διπλό κρύσταλλο πόρτας εσωτερικά αποσπώμενο, πλαϊνές ράγες, easy to clean εσωτερική επικάλυψη, περιλαμβάνονται 1 σχάρα & 1 ταψί (45x36x3,5cm).



ΦΟΥΡΝΟΣ 60ΑΠ 1006A INOX ECOLINE

Ενεργειακή Κλάση **A**Κωδικός: **034004601**

Διαστάσεις: 595x595x570mm, 6 προγράμματα λειτουργίας, 66 λίτρα χωρητικότητα, διπλό κρύσταλλο πόρτας εσωτερικά αποσπώμενο, easy to clean εσωτερική επικάλυψη, περιλαμβάνονται 1 σχάρα & 1 ταψί (45x36x3,5cm).



Εστίες

Χαρακτηριστικά

Πλήκτρα Αφής
Άνεση & ευκολία στο χειρισμό με ένα απλό άγγιγμα.

Ροοστατικοί Διακόπτες
Για περισσότερη ευκολία στη χρήση και ακρίβεια στη θερμοκρασία μαγειρέματος.

Χρονοδιακόπτης
Ηλεκτρονικός χρονοδιακόπτης που θερματίζει αυτόματα, την λειτουργία της εστίας, στο τέλος του επιθυμητού χρόνου μαγειρέματος.

Ταχεία Υψηλή Θέρμανση
Γρήγορη προθέρμανση της επιλεγμένης εστίας για μέγιστη απόδοση.

Προστασία από Υπερχείλιση
Σβήνει και αποκλείει τη χρήση όλων των εστιών σε περίπτωση παρουσίας υγρού πάνω τους.

Booster Zone (Εστίες Επαγωγής)
Επιταχύνει το χρόνο μαγειρέματος εφαρμόζοντας ένα ακόμη υψηλότερο επίπεδο έντασης από τα κανονικά για 5 λεπτά.

Ένδειξη Υπολοίπου Θερμότητας
Φωτεινή ένδειξη που προειδοποιεί ότι η εστία είναι ακόμα ζεστή, για ασφαλέστερη χρήση.

Κλειδωμα Λειτουργίας
Διακόπτει την παροχή ενέργειας σε όλη την εστία, αποτρέποντας τυχαία ενεργοποίηση και την παρέμβαση μικρών παιδιών.

Εστίες Επαγωγής

Η επαγωγική εστία βασίζεται στο φυσικό φαινόμενο της μαγνητικής επαγωγής, δηλαδή, στην μετατροπή της ηλεκτρομαγνητικής ενέργειας σε θερμότητα. Στην επαγωγική εστία τα μαγνητικά κύματα παράγουν θερμότητα κατευθείαν στο μεταλλικό μαγειρικό σκεύος, ενώ η υαλοκεραμική επιφάνεια της εστίας θερμαίνεται ελάχιστα.

Έτσι ο χρόνος βρασμού μπορεί να μειωθεί έως και 50%, σε σχέση με τις συμβατικές ηλεκτρικές εστίες, εξοικονομώντας ενέργεια και χρήματα. Επίσης, η επαγωγική εστία διασφαλίζει εύκολο και γρήγορο καθάρισμα, καθώς οι πιτσιλιές από το φαγητό δεν καίγονται πάνω στην επιφάνεια μαγειρέματος και συνεπώς είναι πιο εύκολο να αφαιρεθούν.



ΕΣΤΙΑ 58IN ΕΠΑΓΩΓΗΣ 4005 ΑΦΗΣ ΧΩΡΙΣ ΠΛΑΙΣΙΟ

Κωδικός: **030057701**



Διαστάσεις: 580 x 510mm, πλήκτρα αφής, 9 επίπεδα έντασης λειτουργίας, κλειδωμα λειτουργίας, ένδειξη υπολοίπου θερμότητας, χρονοδιακόπτης, ασφάλεια υπερχείλισης, 2 booster εστίες.

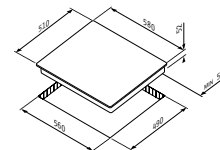

ΕΣΤΙΑ 58HL 536 ΑΦΗΣ ΛΕΥΚΗ ΧΩΡΙΣ ΠΛΑΙΣΙΟ

Κωδικός: **030061301**

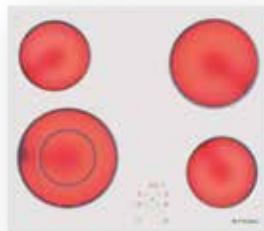

Διαστάσεις: 580 x 510mm, πλήκτρα αφής, 9 επίπεδα έντασης λειτουργίας, κλειδωμα λειτουργίας, ένδειξη υπολοίπου θερμότητας, χρονοδιακόπτης, ασφάλεια υπερχείλισης.

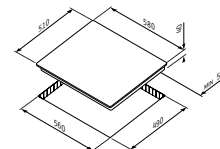

ΕΣΤΙΑ 58HL 536 ΑΦΗΣ ΜΕ ΑΝΟΞΕΙΔΩΤΟ ΠΛΑΙΣΙΟ

Κωδικός: **030057801**



Διαστάσεις: 580 x 510mm, πλήκτρα αφής, 9 επίπεδα έντασης λειτουργίας, κλειδωμα λειτουργίας, ένδειξη υπολοίπου θερμότητας, χρονοδιακόπτης, ασφάλεια υπερχείλισης, ανοξείδωτο πλαίσιο.

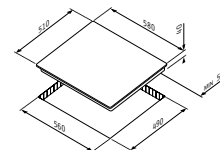

ΕΣΤΙΑ 58HL 4003 ΑΦΗΣ ΧΩΡΙΣ ΠΛΑΙΣΙΟ

Κωδικός: **030057501**

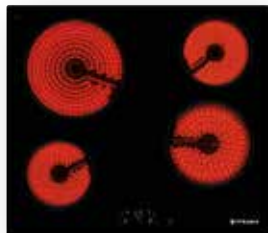

Διαστάσεις: 580 x 510mm, πλήκτρα αφής, 9 επίπεδα έντασης λειτουργίας, κλειδωμα λειτουργίας, ένδειξη υπολοίπου θερμότητας, χρονοδιακόπτης, ασφάλεια υπερχειλίσης.

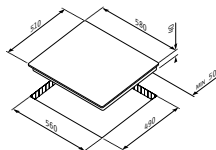

ΕΣΤΙΑ 29HL 246 ΑΦΗΣ ΛΕΥΚΗ ΧΩΡΙΣ ΠΛΑΙΣΙΟ

Κωδικός: **030057301**



Διαστάσεις: 290 x 510mm, πλήκτρα αφής, 9 επίπεδα έντασης λειτουργίας, κλειδωμα λειτουργίας, ένδειξη υπολοίπου θερμότητας, χρονοδιακόπτης, ασφάλεια υπερχειλίσης.

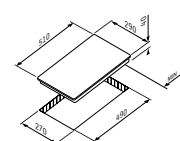

ΕΣΤΙΑ ΚΕΡΑΜΙΚΗ & ΓΚΑΖΙΟΥ (2+2) & CAST IRON

Κωδικός: **030013201**

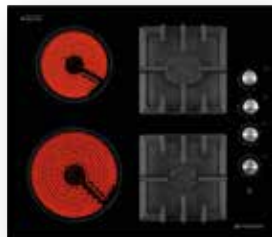

Διαστάσεις: 580 x 510mm
Ζώνες Highlight: 9 επίπεδα έντασης λειτουργίας
Ζώνες Γκαζιού: Ροοστατικοί διακόπτες, Ηλεκτρονική ανάφλεξη, Μπεκ τρωφ. γκαζιού δικτύου & φιάλης, Μαντεμνίες σχάρες γκαζιού.

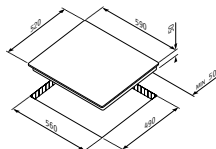

ΕΣΤΙΑ 29HL 246 ΑΦΗΣ ΧΩΡΙΣ ΠΛΑΙΣΙΟ

Κωδικός: **030057201**



Διαστάσεις: 290 x 510mm, πλήκτρα αφής, 9 επίπεδα έντασης λειτουργίας, κλειδωμα λειτουργίας, ένδειξη υπολοίπου θερμότητας, ασφάλεια υπερχειλίσης.

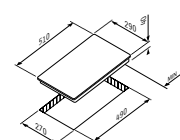

ΕΣΤΙΑ 29HL 245 ΚΟΜΒΙΩΝ ΧΩΡΙΣ ΠΛΑΙΣΙΟ

Κωδικός: **030057501**



Διαστάσεις: 290 x 510mm, πλήκτρα αφής, 9 επίπεδα έντασης λειτουργίας, κλειδωμα λειτουργίας, ένδειξη υπολοίπου θερμότητας, χρονοδιακόπτης, ασφάλεια υπερχειλίσης.

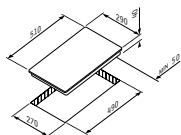

ΕΣΤΙΑ ΗΛΕΚΤΡΙΚΗ ΙΝΟΧ 247

Κωδικός: **030061401**



Διαστάσεις: 310 x 510mm, 3 επίπεδα έντασης λειτουργίας, ταχεία υψηλή θέρμανση.

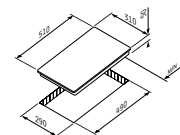

Πλυντήρια Πιάτων

Λειτουργίες Προγραμμάτων

- Prewash**
 Πρόπλυση (για επιπλέον πλύσιμο πριν από κάθε πρόγραμμα).
- Quick 30' (40°C)**
 Γρήγορο (για λιγότερο λερωμένα πιάτα).
- Delicate (40°C)**
 Ευαίσθητα (για λερωμένα πιάτα με υπολείμματα που δεν έχουν ξεραθεί).
- ECO (50°C)**
 Οικονομικό (για πλύσιμο πιάτων αμέσως μετά τη χρήση τους).
- Super 50' (65°C)**
 Πρόγραμμα 50 λεπτών για δύσκολους λεκέδες.
- Intensive (65°C)**
 Εντατικό (για πιάτα με ξεραμένα υπολείμματα).
- Hygiene (70°C)**
 Υγιεινό (πλύσιμο υγιεινής ή πιάτα πολύ λερωμένα που έχουν παραμείνει για μεγάλο χρονικό διάστημα).



Βραχίονας Ψεκασμού Οροφής
 Προσφέρει καλύτερο πλύσιμο των πιάτων στο πάνω καλάθι.



Ηλεκτρονικός Προγραμματισμός
 Τα πολλαπλά προγράμματα λειτουργίας καλύπτουν απόλυτα και τις πιο απαιτητικές ανάγκες καθιστώντας τα άριστη επιλογή.

ΠΛΥΝΤΗΡΙΟ ΠΙΑΤΩΝ DWF 45FI

 Ενεργειακή Κλάση **A+**

 Κωδικός: **033000703**

45cm πλάτος, 10 σεβίτσια χωρητικότητα, μαύρο ταμπλό, 49dB επίπεδο θορύβου, 6 προγράμματα λειτουργίας, θερμοκρασίες προγραμμάτων: 40°-50°-65°-70°, σύστημα προστασίας διαρροών, ηλεκτρονικός διακόπτης λειτουργίας, ηλεκτρονική ένδειξη προγραμμάτων, λυχνία ένδειξης ξεβγάλματος, λυχνία ένδειξης έλλειψης αλατιού, ανοξείδωτο φίλτρο, σύστημα αφαλάτωσης, A κλάση πλυσίματος, A κλάση στεγνώματος.

ΠΛΥΝΤΗΡΙΟ ΠΙΑΤΩΝ DWG 60SI

 Ενεργειακή Κλάση **A+**

 Κωδικός: **033000803**

60cm πλάτος, 12 σεβίτσια χωρητικότητα, ασημί ταμπλό, 49dB επίπεδο θορύβου, 4 προγράμματα λειτουργίας, θερμοκρασίες προγραμμάτων: 40°-50°-65°-70°, σύστημα προστασίας διαρροών, ηλεκτρονικός διακόπτης λειτουργίας, λυχνία ένδειξης ξεβγάλματος, λυχνία ένδειξης έλλειψης αλατιού, ανοξείδωτο φίλτρο, σύστημα αφαλάτωσης, A κλάση πλυσίματος, A κλάση στεγνώματος.

ΠΛΥΝΤΗΡΙΟ ΠΙΑΤΩΝ DWE 60FI

 Ενεργειακή Κλάση **A+**

 Κωδικός: **033000603**

60cm πλάτος, 12 σεβίτσια χωρητικότητα, μαύρο ταμπλό, 49dB επίπεδο θορύβου, 5 προγράμματα λειτουργίας, θερμοκρασίες προγραμμάτων: 40°-50°-65°-70°, σύστημα προστασίας διαρροών, ηλεκτρονικός διακόπτης λειτουργίας, ηλεκτρονική ένδειξη προγραμμάτων, λυχνία ένδειξης ξεβγάλματος, λυχνία ένδειξης έλλειψης αλατιού, ανοξείδωτο φίλτρο, σύστημα αφαλάτωσης, A κλάση πλυσίματος, A κλάση στεγνώματος.



ΠΛΥΝΤΗΡΙΟ ΠΙΑΤΩΝ DWH 45SI

 Ενεργειακή Κλάση **A+**

 Κωδικός: **033000903**

45cm πλάτος, 10 σεβίτσια χωρητικότητα, ασημί ταμπλό, 49dB επίπεδο θορύβου, 7 προγράμματα λειτουργίας, θερμοκρασίες προγραμμάτων: 40°-50°-65°-70°, σύστημα προστασίας διαρροών, ηλεκτρονικός διακόπτης λειτουργίας, ηλεκτρονική ένδειξη προγραμμάτων, λυχνία ένδειξης ξεβγάλματος, σύστημα αφαλάτωσης, λυχνία ένδειξης έλλειψης αλατιού, ανοξείδωτο φίλτρο, A κλάση πλυσίματος, A κλάση στεγνώματος.

Ψυγιοκαταψύκτες

Χαρακτηριστικά

Εξασφάλιση Ποιότητας



Πιστοποιημένες συσκευές τόσο για την λειτουργία τους όσο και για τα υλικά τους σύμφωνα με τα τελευταία ευρωπαϊκά πρότυπα.



Οικολογική Προστασία

Το ψυκτικό αέριο δεν επιβαρύνεται με βλαβερά χημικά όπως το CFC. Το ψυκτικό αέριο που χρησιμοποιείται είναι ισοβουτάνιο (R 600a).

Ενεργειακή Κλάση

A+

Οι ψυγιοκαταψύκτες Pyramis, κατατάσσονται στην ενεργειακή κλάση A+ σύμφωνα με τα πρότυπα της Ευρωπαϊκής Ένωσης, διατηρώντας την κατανάλωση ενέργεια σε χαμηλά επίπεδα για οικονομία & σεβασμό στο περιβάλλον.



Αντιστρεφόμενη πόρτα & ρυθμιζόμενα πόδια

Στα ψυγεία Pyramis τοποθετείται εργαστασιακά δεξιόστροφα το άνοιγμα της πόρτας. Υπάρχει όμως η δυνατότητα αλλαγής τους εύκολα και γρήγορα. Επίσης ρυθμίζοντας τα μπροστινά πόδια εξασφαλίζεται η επιπεδότητα της συσκευής σε κάθε χώρο.

Αθόρυβη Λειτουργία



Ανώτερο επίπεδο θορύβου τα 45dB.

Γυάλινα Ράφια

Τα ψυγεία διαθέτουν γυάλινα ράφια τα οποία και αναβαθμίζουν το προϊόν αλλά και εξασφαλίζουν πιο υγιεινή προσέγγιση στο φαγητό σας. Καθαρίζονται πανεύκολα και είναι ανθεκτικά στη μακροχρόνια χρήση.

ΕΛΕΥΘΕΡΟΣ ΨΥΓΙΟΚΑΤΑΨΥΚΤΗΣ FSJ 144

 Ενεργειακή Κλάση **A+**

 Κωδικός: **031002610**

Διαστάσεις: 54x57x144cm, γυάλινα ράφια, καθαρή χωρητικότητα: 213 λίτρα, συντήρηση: 171 λίτρα, καταψύκτης: 42 λίτρα, μηχανικός θερμοστάτης, επίπεδο θορύβου: **41dB-AΘΟΡΥΒΟ**, εύχρηστο σύστημα ταχείας ψύξης, κλιματική κλάση: **NORMAL**, ρυθμιζόμενα πόδια εμπρός, αναστρεψίμο άνοιγμα πόρτας.

ΕΝΤΟΙΧΙΖΟΜΕΝΟΣ ΨΥΓΙΟΚΑΤΑΨΥΚΤΗΣ BBI 177

 Ενεργειακή Κλάση **A+**

 Κωδικός: **031000803**

Διαστάσεις: 177x54x55cm, 3 ρυθμιζόμενα γυάλινα ράφια, 1 συρτάρι λαχανικών, καθαρή χωρητικότητα: 243 λίτρα, συντήρηση: 179 λίτρα, καταψύκτης: 64 λίτρα, κατανάλωση ρεύματος: 0,75 kW/ 24h, κλιματική κλάση: **NORMAL**, επίπεδο θορύβου: 38dB, απόδοση ψύξης 4 αστέρων, στατικό σύστημα ψύξης, αναστρεψίμο άνοιγμα πόρτας.

ΕΛΕΥΘΕΡΟΣ ΨΥΓΙΟΚΑΤΑΨΥΚΤΗΣ FSG 185

 Ενεργειακή Κλάση **A+**

 Κωδικός: **031001004**

Διαστάσεις: 185x60x65cm, ανοξειδωτη πόρτα με επεξεργασία «antisport», 3 ρυθμιζόμενα γυάλινα ράφια, καθαρή χωρητικότητα: 335 λίτρα, συντήρηση: 245 λίτρα, καταψύκτης: 90 λίτρα, κατανάλωση ρεύματος: 0,87 kW/ 24h, κλιματική κλάση: **NORMAL**, επίπεδο θορύβου: 45dB, απόδοση ψύξης 4 αστέρων, αυτόματη απόψυξη, σύστημα ψύξης multiflow.

ΜΙΝΙ ΨΥΓΕΙΟ FSI 84

 Ενεργειακή Κλάση **A+**

 Κωδικός: **031002701**

Διαστάσεις: 54x59,5x83,8cm, γυάλινα ράφια, καθαρή χωρητικότητα: 117 λίτρα, συντήρηση: 105 λίτρα, καταψύκτης: 12 λίτρα, μηχανικός θερμοστάτης, επίπεδο θορύβου: **41dB-AΘΟΡΥΒΟ**, απόδοση ψύξης 4 αστέρων, εύχρηστο σύστημα ταχείας ψύξης, ρυθμιζόμενα πόδια εμπρός, αναστρεφόμενη πόρτα για εύκολη τοποθέτηση.



PYRAMIS

1960-2020 **60** YEARS



ακολουθήστε μας @PyramisGreece

www.pyramis24.gr

online διαθέσιμα προϊόντων δικτύου συνεργατών 

ΠΥΡΑΜΙΣ ΜΕΤΑΛΛΟΥΡΓΙΑ Α.Ε.

ΕΡΓΟΣΤΑΣΙΟ - ΓΡΑΦΕΙΑ:

17^ο χλμ. Παλαιάς Εθνικής Οδού Θεσσαλονίκης - Σερρών
541 10 Θεσσαλονίκη - Τ.Θ. 10 278

Τηλ.: 23940 56720 / 56795

Fax.: 23940 71134

ΥΠΟΚΑΤΑΣΤΗΜΑ ΑΘΗΝΩΝ & ΕΚΘΕΣΗ:

Λεωφόρος Κηφισίας 198
154 51 Νέο Ψυχικό, Αθήνα

Τηλ.: 210 5776742 - 3

Fax.: 210 5776747 / 5776740

greeksales@pyramis.gr

www.pyramis.gr



ΤΕΧΝΙΚΗ ΥΠΟΣΤΗΡΙΞΗ ΗΛΕΚΤΡΙΚΩΝ ΣΥΣΚΕΥΩΝ ΣΕ ΟΛΗ ΤΗΝ ΕΛΛΑΔΑ

SERVICE ONE A.E. ΤΗΛ.: 210 6293100